



ELECTRIC COOL BOX REK 29 C1

HU

ELEKTROMOS HŰTŐTÁSKA

Kezelési útmutató és biztonsági tudnivalók

SI

ELEKTRIČNA HLADILNA TORBA

Navodila za uporabo in varnostna opozorila

CZ

ELEKTRICKÝ CHLADÍCÍ BOX

Návod k obsluze a bezpečnostní pokyny

DE AT

ELEKTRO-KÜHLBOX

Bedienungsanleitung und Sicherheitshinweise

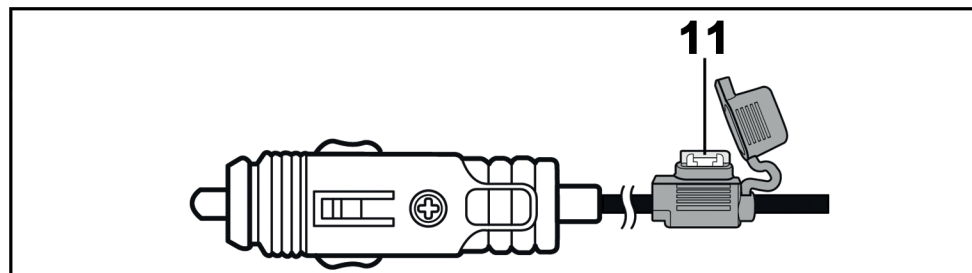
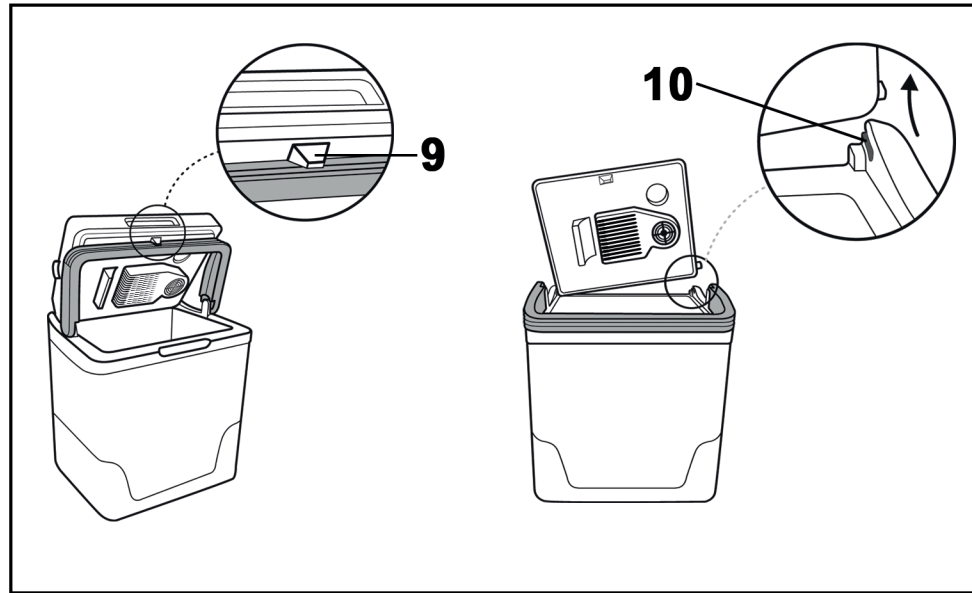
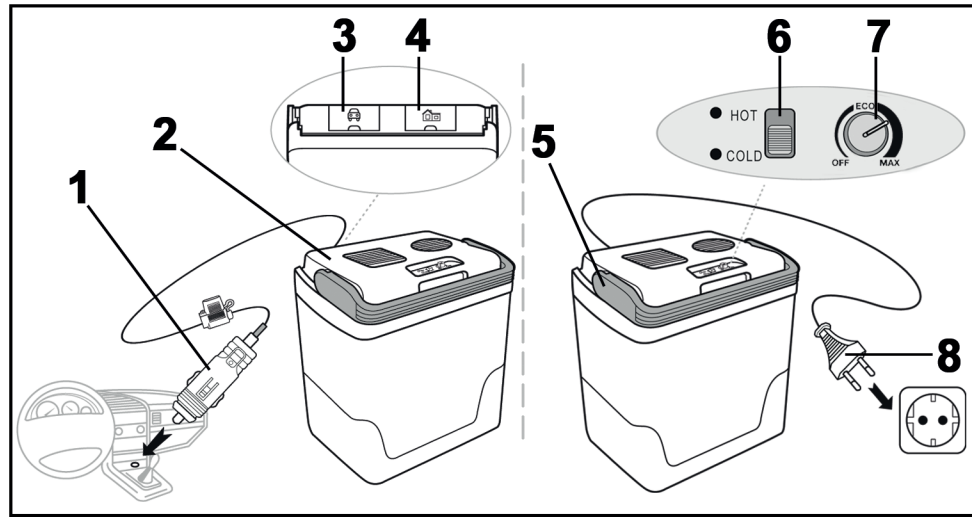

Obsah

1. Určené použití	44
2. Obsah balení	45
3. Technické údaje	46
3.1 Datový list produktu	47
4. Bezpečnostní pokyny	48
5. Ochrana autorských práv.....	54
6. Dříve než začnete	54
7. Začínáme.....	54
7.1 Plnění chladicího boxu	54
7.2 Přeprava chladicího boxu	55
7.3 Zapínání a vypínání chladicího boxu	55
7.3.1 Provoz na 12 V	55
7.3.2 Provoz na 230 V.....	55
7.4 Tipy na úsporu energie	56
8. Údržba/čištění	56
8.1 Údržba	56
8.2 Výměna 12V pojistky	57
8.3 Čištění.....	57
9. Skladování, pokud se přístroj nepoužívá	57
10. Odstraňování problémů	58
11. Předpisy na ochranu životního prostředí a informace o likvidaci.....	58
12. Prohlášení o shodě	60
13. Využití v potravinářství	60
14. Informace o záruce a servisu	61

Blahopřejeme!

Zakoupením elektrického chladicího boxu Rocktrail REK 29 C1 (dále v textu označovaný jako chladicí box) jste si vybrali jakostní výrobek.

Před prvním použitím se seznámte s principem, na němž chladicí box funguje, a pozorně si přečtěte tyto provozní pokyny. Dbejte na dodržování bezpečnostních pokynů a chladicí box používejte v souladu s provozními pokyny a podle doporučeného využití.

Tyto provozní pokyny si uložte na bezpečném místě. Pokud předáte chladicí box někomu dalšímu, nezapomeňte mu předat také všechny související dokumenty.

1. Určené použití

Chladicí box umožňuje uchovávat balené pokrmy a nápoje chladné nebo teplé. Napájení se přivádí prostřednictvím 12V konektoru zapalovače cigaret nebo ze síťové zásuvky. Chladicí box lze používat při kempování, ve vozidle a v podobných situacích. Chladicí box není určen pro firemní nebo komerční použití. Používejte ho pouze k soukromým účelům. Jiné než výše uvedené účely jsou v rozporu s určeným použitím. Chladicí box splňuje všechny požadavky směrnic CE, příslušných norem a standardů. Veškeré změny provedení chladicího boxu, které nejsou doporučeny výrobcem, mohou způsobit, že zařízení již těmto standardům nebude vyhovovat. Výrobce není odpovědný za jakékoli škody nebo závady způsobené těmito úpravami.

Dodržujte předpisy a zákony platné v zemi použití.

2. Obsah balení

- Chladicí box
- Tyto pokyny (jsou k dispozici také na www.lidl-service.com)

Tato uživatelská příručka má rozkládací obálku. Na její vnitřní straně jsou znázorněny očíslované části chladicího boxu. Významy čísel jsou následující:

- 1 Konektor do zapalovače cigaret
- 2 Víko
- 3 Prostor na kabel (kabel zapalovače cigaret)
- 4 Prostor na kabel (hlavní napájecí kabel)
- 5 Držadlo
- 6 Přepínač provozního režimu
- 7 Regulátor výkonu
- 8 Vidlice napájecího kabelu
- 9 Uzávěr
- 10 Výstupek
- 11 Pojistka

3. Technické údaje

Název dodavatele:	Targa GmbH
Název modelu:	Rocktrail REK 29 C1 / TMCB-001
Kategorie:	Spíž
Roční spotřeba energie podle výsledků standardního testu během 24 hodin. Skutečná spotřeba závisí na používání a umístění zařízení:	72 kWh
Využitelná kapacita:	cca 29 l
Rozdíl teploty:	18 °C
Klimatická třída:	ST
Akustická hladina hluku v režimu Eco:	34 dB
Akustická hladina hluku v režimu Max:	54 dB
Celkové rozměry:	cca 482 x 414 x 327 mm (Š x V x H)
Celkový prostor nutný k použití:	cca 800 x 520 x 430 mm (Š x V x H)*
Celkový jmenovitý obsah:	cca 30 l
Maximální zatížení:	14 500 g
Hmotnost:	cca 4,8 kg
Spotřeba energie:	0,197 kWh / 24 h (230 V)
Napájecí napětí:	220 V - 240 V- 50 Hz, 12 V [☐]
Chladicí výkon:	50 W (při 220 V - 240 V-), 45 W (při 12 V [☐])
Topný výkon:	45 W (při 220 V - 240 V-), 36 W (při 12 V [☐])
Pojistka (pro provozní napětí 12 V):	5 A
Bezpečnostní třída:	II ☐
Izolace:	PU pěna - Chladivo: Voda

* Vybrazení odpovídají prostoru, který zaručuje dostatečné proudění vzduchu a přístup k obsahu s otevřeným víkem boxu.

Technické údaje a vzhled mohou být předmětem změny bez předchozího upozornění.

3.1 Datový list produktu

Název nebo značka dodavatele: TARGA GmbH			
Adresa dodavatele: Coesterweg 45, 59494 Soest, Německo			
Název modelu: Rocktrail REK 29 C1, IAN: 406821_2207			
Typ chladicího zařízení:			
Nízko-hlučné zařízení:	ne	Model:	volně stojící
Vinotéka:	ne	Jiné chladicí zařízení:	ne

Obecné parametry produktu:

Parametr	Hodnota	Parametr	Hodnota
Celkové rozměry (v milimetrech)	Výška	Celkový objem (v dm ³ nebo l)	29
	Šířka		
	Hloubka		
EEL	95	Třída energetické účinnosti	E
Akustická hladina hluku (v dB(A) pro 1 pW)	34	Třída akustické hladiny hluku	B
Roční spotřeba energie (v kWh/rok)	72	Klimatická třída:	Subtropická zóna
Minimální teplota okolí (v °C), pro niž je vhodné chladicí zařízení	16 °C	Maximální teplota okolí (v °C), při niž je vhodné chladicí zařízení	38 °C
Zimní režim	ne		

Parametry prostoru:

Typ prostoru		Parametry a hodnoty prostoru			
		Kapacita prostoru (v dm ³ nebo l)	Doporučené nastavení teploty pro optimální skladování pokrmů (v °C)	Kapacita zamrazení (kg / 24 h)	Typ odmrazování (automatické = A, ruční odmrazování = M)
Prostor pro pokrmy	ano	29,0	ECO	–	–
Prostor pro víno	ne	x,x	x	–	[A/M]
Mírně chlazený prostor	ne	x,x	x	–	[A/M]
Prostor pro čerstvé pokrmy	ne	x,x	x	–	[A/M]
Prostor pro zchlazení	ne	x,x	x	–	[A/M]
Nulová zóna nebo prostor pro výrobu ledu	ne	x,x	x	–	[A/M]
Jednovězdičková zóna	ne	x,x	x	–	[A/M]
Dvuhvězdičková zóna	ne	x,x	x	–	[A/M]
Třihvězdičková zóna	ne	x,x	x	–	[A/M]
Čtyřhvězdičková zóna	ne	x,x	x	–	[A/M]
Dvuhvězdičková zóna	ne	x,x	x	–	[A/M]
Prostor s variabilní teplotou	Typy prostorů	x,x	x	x,xx (pro čtyřhvězdičkovou zónu) nebo –	[A/M]

Tato tabulka je k dispozici ke stažení na adrese:

www.targa.gmbh/downloads/erp/406821_2207.pdf

4. Bezpečnostní pokyny

Před prvním použitím chladicího boxu si přečtěte následující poznámky a dbejte na všechna upozornění, a to i v případě, že máte s používáním elektronických zařízení zkušenosti. Tyto

bezpečnostní a provozní pokyny si uložte na bezpečném místě k pozdějšímu nahlédnutí. Pokud budete chladicí box prodávat nebo předávat jiné osobě, nezapomeňte předat rovněž tuto příručku. Uživatelská příručka je součástí dodávky zařízení.



NEBEZPEČÍ! Tento symbol a nápis „Nebezpečí“ vás upozorní na potenciálně nebezpečnou situaci. Pokud ho budete ignorovat, může dojít k vážnému poranění či dokonce úmrtí.



VAROVÁNÍ! Tento symbol a nápis „Varování“ označuje důležité informace pro bezpečné používání výrobku a bezpečnost uživatelů.







Tento symbol označuje další informace na dané téma.



Adresa výrobce

⚠ NEBEZPEČÍ! Toto zařízení mohou používat děti starší 8 let nebo osoby se sníženými fyzickými, smyslovými nebo duševními schopnostmi nebo obdobné osoby s nedostatkem znalostí či zkušeností za předpokladu, že budou pod dohledem nebo dostaly pokyny týkající se správného použití spotřebiče a jsou si vědomy souvisejících rizik. Nedovolte dětem, aby si se zařízením hrály. Výrobek nesmí čistit nebo udržovat děti bez dozoru. Děti ve věku od 3 do 8 let mohou chladicí box plnit nebo vybírat. Obalové materiály uchovávejte mimo dosah dětí. Hrozí nebezpečí udušení.

-  **NEBEZPEČÍ!** Pokud zaznamenáte dým, neobvyklé zvuky nebo zápach, chladicí box okamžitě odpojte od zdroje napájení. V takovém případě se chladicí box nesmí dále používat, dokud nebude prověřen pracovníkem autorizovaného servisu. Nikdy nevdechujte kouř z možného hořícího zařízení. Pokud se však neúmyslně nadýcháte kouře, vyhledejte lékařskou pomoc. Vdechnutí kouře může ohrozit vaše zdraví.
-  **NEBEZPEČÍ!** Do přístroje neukládejte výbušné látky, například aerosolové obaly obsahující hořlavé látky.
-  **NEBEZPEČÍ!** Chladicí box nikdy nepřeppravujte ve vozidle v prostoru pro cestující.
-  **NEBEZPEČÍ!** Zabraňte dopravní nehodě a připojovací kabel ve vozidle uspořádejte tak, aby nepřekážel řidiči.
-  **NEBEZPEČÍ!** Pokud jste ve vozidle, zajistěte chladicí box proti náhlým pohybům, aby nepředstavoval nebezpečí cestujícím ve vozidle při prudkém brzdění nebo při dopravní nehodě. Chladicí box ukládejte do zavazadlového prostoru.
-  **VAROVÁNÍ!** Chladicí box se nesmí napájet současně oběma připojovacími kabely, protože by mohlo dojít k jeho poškození.
-  **VAROVÁNÍ!** Chladicí box se nesmí poškodit, aby nedošlo k dalšímu nebezpečí.

⚠ VAROVÁNÍ! Ujistěte se, že na chladicím boxu nebo v jeho blízkosti nejsou umístěny žádné předměty představující požární riziko (např. zapálené svíčky). Hrozí nebezpečí požáru!

⚠ VAROVÁNÍ! Chladicí box nevystavujte přímým zdrojům tepla (např. topným tělesům), přímému slunečnímu záření ani zdrojům umělého světla. Zařízení nesmí být vystaveno dešti, rozstříkované či kapající vodě nebo abrazivním kapalinám. Chladicí box nepoužívejte v blízkosti vody. Chladicí box se nesmí nikdy ponořit do vody (neumísťujte na něj žádné předměty naplněné vodou, například nápoje, vázy apod.). Dbejte na to, aby chladicí box nebyl vystaven nadměrným nárazům nebo vibracím. Dovnitř chladicího boxu nekládejte žádné cizí předměty, jinak by mohlo dojít k jeho poškození.

⚠ VAROVÁNÍ! Větrací otvory nesmí být zakryty. Ponechte dostatečně volný prostor od stěn nebo jiných objektů, aby mohl kolem volně proudit vzduch. Jinak hrozí nebezpečí přehřátí.

⚠ VAROVÁNÍ! Přimo do chladicího boxu nekládejte tekutiny ani led. Mohlo by dojít k jeho poškození.

⚠ VAROVÁNÍ! Chladicí box není koncipován jako vestavný spotřebič.

⚠ VAROVÁNÍ! Chladicí box není vhodný ke zmrazování pokrmů.

⚠ VAROVÁNÍ! Chladicí box je určen k použití při teplotě prostředí v rozmezí 16 °C až 38 °C.

Propojovací kabel

⚠ NEBEZPEČÍ! Nikdy nepoužívejte adaptéry nebo prodlužovací kabely a kabel nikdy sami neupravujte. Pokud je napájecí kabel tohoto výrobku poškozen, jeho výměnu musí provést výrobce, jeho zákaznický servis či obdobně kvalifikovaná osoba, aby se předešlo možnému nebezpečí. Hrozí nebezpečí zásahu elektrickým proudem!

⚠ NEBEZPEČÍ! Propojovací kabely ponechte za všech okolností suché. Hrozí nebezpečí zásahu elektrickým proudem!

⚠ NEBEZPEČÍ! Propojovacích kabelů se nedotýkejte mokřýma rukama. V opačném případě hrozí nebezpečí zásahu elektrickým proudem!

⚠ NEBEZPEČÍ! Před čištěním si ověřte, zda je zařízení odpojeno od zdroje napájení. Hrozí nebezpečí zásahu elektrickým proudem!

⚠ VAROVÁNÍ! Propojovací kabely vždy přidržujte za konektor do zapalovače cigaret, nikdy netahejte za samotný kabel.

⚠ VAROVÁNÍ! Na propojovací kabely nikdy nestavte nábytek nebo jiné těžké předměty a ujistěte se, že nejsou zauzlované.

⚠ VAROVÁNÍ! Na kabelech nikdy nedělejte uzly a nesvazujte je spolu s jinými kabely. Propojovací kabely musí být umístěny tak, aby o ně nikdo nezakopl nebo aby nepřekážel.

DŮLEŽITÁ POZNÁMKY KE SKLADOVÁNÍ POTRAVIN

- Na kvalitu skladování potravin má vliv nejen správné používání chladicího boxu, ale také správné balení potravin, dodržování vhodných teplot a potravinářská hygiena.
- Všimněte si data ukončení použitelnosti vyznačeného na obalu potravin.
- Potraviny skladované v chladicím boxu musí být v uzavřených nádobách nebo vhodném obalu, aby bylo zaručeno, že neabsorbují vlhkost nebo zápach.
- Láhve s vysokým obsahem alkoholu musí být řádně uzavřeny a skladovány ve vzpřímené poloze.
- Těžké potraviny skladujte na dně a potraviny lehké nebo náchylné k poškození (např. ovoce) nahoře, aby nedošlo k jejich pomačkání.

Při prevenci kontaminace potravin postupujte podle níže uvedených pokynů:

- Pokud ponecháte delší dobu otevřené víko [2], teplota uvnitř chladicího boxu se může výrazně zvýšit.
- Čistěte všechny povrchy, které přichází do pravidelného kontaktu s potravinami.

- Syrové maso a ryby skladujte v chladicím boxu ve vhodných nádobách tak, aby nepřišly do styku s jinými potravinami nebo na ně neodkapávaly.
- Pokud necháváte chladicí box delší dobu prázdný, vyčistěte ho a nechte otevřené víko [2], aby se uvnitř netvořila plíseň.

5. Ochrana autorských práv

Veškerý obsah tohoto uživatelského návodu je chráněn autorským právem a čtenáři slouží pouze k informačním účelům. Kopírování dat a informací bez předešlého výslovného písemného schválení ze strany autora je přísně zakázáno. To se týká i jakéhokoli komerčního využití tohoto obsahu a informací. Všechny texty a obrázky jsou aktuální k datu vytištění. Údaje podléhají změnám bez předchozího upozornění.



6. Dříve než začnete

Chladicí box vyjměte z obalu.

Zkontrolujte, zda není poškozen. Pokud je chladicí box poškozen, nepoužívejte ho.

7. Začínáme

Před prvním použitím chladicího boxu se z hygienických důvodů doporučuje jeho vnitřek vyčistit. Viz také odstavec 8,3 „Čištění“.

-  Chladicí box není určen pro nepřetržitý provoz. Maximální provozní doba je 6 dní. Při dosažení maximální provozní doby chladicí box vypněte alespoň na 2 hodiny.
-  Použité materiály mohou být před prvním použitím chladicího boxu lehce cítit. Tento pach je zcela neškodný, ale z hygienických důvodů doporučujeme před prvním použitím vnitřek a vnějšek chladicího boxu vyčistit vlhkou tkaninou (viz také odstavec „8.3 Čištění“). Do boxu neukládejte nebalené pokrmy.
-  V režimu uchování teploty se chladicí box po dosažení cca 65 °C vypne.

7.1 Plnění chladicího boxu

Držadlo [5] posuňte dopředu, dokud nebude vidět nápis „OPEN“. Nyní otevřete víko [2]. Do chladicího boxu vložte pokrmy a nápoje. Pokud chcete uchovat pokrmy a nápoje chladné, nechte je předem vychladit. Po naplnění uzavřete víko [2]. Držadlo [5] posuňte dozadu, dokud nebude vidět nápis „CLOSED“.

7.2 Přeprava chladicího boxu

Při přepravě chladicího boxu můžete použít držadlo [5].

7.3 Zapínání a vypínání chladicího boxu

7.3.1 Provoz na 12 V

⚠ VAROVÁNÍ! Ujistěte se, že vaše vozidlo je vybaveno 12V akumulátorem. Chladicí box nikdy nepoužívejte ve vozidlech s napětím 24 V.

Z prostoru na kabel [3] vyjměte propojovací kabel s konektorem do zapalovače cigaret [1]. Propojovací kabel zcela rozvíňte. Chcete-li pokrmy chladit, přepínač provozního režimu [6] nastavte do polohy „COLD“, chcete-li pokrmy uchovat teplé, použijte polohu „HOT“. Poté tento konektor [1] zapojte do vhodné zásuvky zapalovače cigaret ve vašem vozidle. Chladicí box je nyní zapnutý. Chcete-li chladicí box vypnout, konektor [1] odpojte od zásuvky zapalovače cigaret ve vozidle.

 Regulátor nastavení výkonu [7] na přední straně chladicího boxu nemá při provozu na 12 V žádnou funkci. Chladicí box pracuje vždy na plný výkon. Obsah vložený uvnitř boxu se může ochladit až na teplotu o 20 °C chladnější než je okolní teplota (pro teplotu prostředí 23 °C). V režimu uchování teploty je maximální dosažitelná teplota kolem 65 °C (pro teplotu prostředí 23 °C).

 Jelikož jsou zásuvky zapalovače cigaret v některých vozidlech pod napětím i při vypnutém zapalování, měli byste před opuštěním vozidla konektor [1] ze zásuvky zapalovače cigaret odpojit. Jinak může být odběr energie z baterie ve vašem vozidle tak vysoký, že se motor nepodaří nastartovat.

 Pokud je teplota prostředí nižší než 18 °C, nepoužívejte chladicí box ve 12V režimu chlazení, aby nedošlo k namrzání obsahu.

7.3.2 Provoz na 230 V

Z prostoru na kabel [4] vyjměte propojovací kabel s vidlicí [8]. Propojovací kabel zcela rozvíňte. Vidlici [8] zapojte do snadno přístupné síťové zásuvky. Chcete-li pokrmy chladit, přepínač provozního režimu [6] nastavte do polohy „COLD“, chcete-li pokrmy uchovat teplé, použijte polohu „HOT“. Chladicí box zapnete otočením regulátoru výkonu [7] na jeho přední straně ve směru hodinových ručiček do polohy ECO. Regulátorem [7] nastavte požadovaný výkon. Chcete-li výkon zvýšit, otáčejte regulátorem [7] ve směru hodinových ručiček, chcete-li výkon snížit, otáčejte jím proti směru hodinových ručiček.

Chcete-li dosáhnout maximálního chladicího výkonu, otočte v režimu chlazení regulátor nastavení výkonu [7] do polohy „MAX“. Obsah vložený uvnitř boxu se může ochladit až na teplotu o 20 °C nižší, než je okolní teplota (pro teplotu prostředí 23 °C).

Chcete-li dosáhnout maximálního tepelného výkonu, otočte v režimu ohřevu regulátor nastavení výkonu [7] do polohy „MAX“. V režimu uchování teploty je maximální dosažitelná teplota kolem 65 °C (pro teplotu prostředí 23 °C).

Chcete-li chladicí box vypnout, otočte regulátor výkonu [7] proti směru hodinových ručiček do polohy „OFF“, dokud nezapadne.

 Regulátor nastavení výkonu [7] otočte do polohy „ECO“. Chladicí box pracuje v eko režimu (režim úspory energie). V tomto režimu se může obsah vložený uvnitř boxu ochladit až na teplotu o 8 až 11 °C nižší, než je teplota prostředí.

7.4 Tipy na úsporu energie

 Box v režimu chlazení nevystavujte přímému slunci.

 V režimu chlazení plňte box předem vychlazenými pokrmy a nápoji.

 Chladicí box neoponechávejte otevřený déle, než je nutné, a plně zavírejte víko [2].

 Ověřte si, zda může mezi pokrmy cirkulovat vzduch. Do chladicího boxu lze vložit nastojato maximálně 36 nápojových plechovek 330 ml (Ø 67 mm x V 115 mm).

8. Údržba/čištění

8.1 Údržba

 **VAROVÁNÍ!** Pokud bude chladicí box jakýmkoli způsobem poškozen (například do něj pronikla tekutina nebo nějaký předmět), byl vystaven dešti nebo vlhkosti, nepracuje správně nebo spadl na zem, bude nutný servisní zásah nebo oprava. Pokud zaznamenáte dým, neobvyklé zvuky nebo zápach, chladicí box okamžitě odpojte od zdroje napájení. V takovém případě se chladicí box nesmí dále používat, dokud nebude prověřen pracovníkem autorizovaného servisu. Všechny servisní práce musí provádět kvalifikovaný servisní technik. Kryt chladicího boxu nikdy neotvírejte.

8.2 Výměna 12V pojistky

Při výměně pojistky [11] postupujte takto:

- Odpojte konektor [1] od zásuvky zapalovače cigaret.
- Povolte šroub na pojistkovém pouzdrě a odklopte víčko.
- Pojistku [11] nahraďte novou pojistkou [11] stejného typu. Vhodnou pojistku [11] lze zakoupit v jakékoli prodejně s elektronikou.
- Víčko nasadíte nazpět a utáhněte šroub.

8.3 Čištění

 **NEBEZPEČÍ!** Před čištěním si ověřte, zda je zařízení odpojeno od zdroje napájení. Hrozí nebezpečí zásahu elektrickým proudem!

 **NEBEZPEČÍ!** Dbejte na to, aby dovnitř nevnikla žádná tekutina.

Chcete-li box vyčistit, sundejte víko [2] tak, že ho otevřete až na maximum, a vzadu vpravo stisknete prohlubeň [10].

K čištění víka [2] použijte lehce navlhčenou tkaninu. Nikdy nepoužívejte rozpouštědla nebo čisticí prostředky, které by mohly poškodit plast. Větrací otvory na víku [2] lze opatrně vyčistit měkkým kartáčem.

Vnitřek boxu vymyjte čisticím prostředkem a poté vypláchnete čistou vodou. Poté chladicí box pečlivě osušte.

Po vyčištění nasadíte víko nazpět [2] na chladicí box ve vzpřímené poloze. Víko [2] nejprve umístíte do otvoru po levé straně a poté ho zatlačíte do výstupku napravo [10].

9. Skladování, pokud se přístroj nepoužívá

Pokud nebudete chladicí box delší dobu používat, veškerý obsah vyndejte. Chladicí box odpojte od zdroje napájení a propojovací kabely uložte do prostoru pro kabel [3], [4]. Chladicí box ukládejte na čistém a suchém místě mimo přímé slunce. Víko [2] ponechte otevřené, aby prostor chladicího boxu dobře větral. Víko [2] můžete ponechat otevřené pomocí uzávěru [9].

10. Odstraňování problémů

Chladicí box nepracuje.

- Ověřte si, zda je konektor [1] správně zasunut do zásuvky zapalovače cigaret nebo zda je vidlice [8] správně zapojena do zásuvky.
- Pro provoz s napětím 12 V: Zapněte zapalování, protože mnoho typů vozidel dodává napájení do zásuvky zapalovače cigaret až po zapnutí zapalování.
- Pro provoz s napětím 12 V: Pojistka [11] je vadná. Podle pokynů v odstavci „8.2 Výměna 12V pojistky“ vyměňte pojistku [11].



Box dobře nechladí.





- Přemístěte ho na chladnější polohu. Dbejte na to, aby chladicí box nebyl vystaven přímému slunci.
- Ověřte si, zda nejsou větrací otvory zakryty a kolem boxu je dostatečný prostor pro proudění vzduchu.
- Pro provoz s napětím 230 V: Zkontrolujte polohu regulátoru nastavení výkonu [7] na přední straně chladicího boxu a v případě potřeby zvýšte výkon otočením ve směru hodinových ručiček.



Box dobře nehřeje.

- Ověřte si, zda nejsou větrací otvory zakryty a kolem boxu je dostatečný prostor pro proudění vzduchu.
- Pro provoz s napětím 230 V: Zkontrolujte polohu regulátoru nastavení výkonu [7] na přední straně chladicího boxu a v případě potřeby zvýšte výkon otočením ve směru hodinových ručiček.

11. Předpisy na ochranu životního prostředí a informace o likvidaci

	<p>Přístroje označené tímto symbolem podléhají evropské směrnici 2012/19/EU. Veškeré elektrické a elektronické přístroje musí být likvidovány odděleně od domácího odpadu v oficiálních likvidačních střediscích. Chraňte životní prostředí a zdraví osob správnou likvidací přístroje. Bližší informace o správném způsobu likvidace získáte od místních úřadů, sběren odpadů nebo v obchodě, ve kterém jste zařízení zakoupili.</p>
	<p>Symbol přeškrtnutého odpadkového koše u běžných a dobijecích baterií znamená, že je nelze vyhodit do běžného domovního odpadu, ale musí být likvidovány odděleně.</p> <p>Pokud baterie obsahují toxické materiály, pod symbolem je uveden chemický symbol toxického materiálu s následujícím významem:</p>

	<p>- Pb: Baterie obsahuje olovo</p> <p>- Cd: Baterie obsahuje kadmium</p> <p>- Hg: Baterie obsahuje rtuť</p> <p>Ze zákona jste povinni použité baterie vrátit. Staré baterie mohou obsahovat toxické materiály, které mohou být škodlivé pro zdraví nebo životní prostředí, pokud nejsou správně skladovány nebo likvidovány. Baterie také obsahují důležité suroviny, jako je železo, zinek, mangan a nikl, které lze znovu použít.</p> <p>Po použití můžete baterie bezplatně vrátit k nám nebo na místním sběrném místě (např. v prodejnách nebo na místním sběrném místě). Pamatujte si, že baterie musí být na příslušném sběrném místě pro použité baterie odevzdány ve stavu úplného vybití. V případě likvidace baterií, které nejsou zcela vybité, je třeba přijmout opatření proti vzniku zkratů.</p>
	<p>Veškerý obalový materiál likvidujte s ohledem na životní prostředí. Lepenkové obaly lze vložit do kontejnerů pro recyklaci papíru nebo odevzdat k recyklaci ve veřejných sběrnách. Veškeré fólie nebo plasty, které obal obsahuje, je třeba odevzdat k likvidaci ve veřejné sběrně.</p>
 ES/PT	
<p>Platí pouze pro Francii:</p>	
	<p>„Třídění je jednoduché.“</p> <p>Výrobek je recyklovatelný, podléhá zvýšené odpovědnosti výrobce a je tříděn a shromažďován odděleně.</p>
	<p>Při likvidaci obalového materiálu mějte prosím na paměti jeho označení. Je opatřen zkratkami (a) a číslicemi (b) s následujícími významy:</p>
	<p>1-7: plasty / 20-22: papír a lepenka / 80-98: kompozitní materiály.</p>

Symbol	Materiál	Obsaženo v následujících částech obalu tohoto výrobku
	Polyetylén s nízkou hustotou	Obalový materiál
	Papír	Papírová vložka

12. Prohlášení o shodě



Tento chladicí box splňuje základní i další související požadavky Směrnice EMC 2014/30/EU o elektromagnetické kompatibilitě, Směrnice 2014/35/EU o nízkém napětí, Směrnice ERP 2009/125/EC a Směrnice RoHS 2011/65/EU.



Výrobek splňuje požadavky platných národních směrnic Republiky Srbské.



Výrobek splňuje požadavky platných národních směrnic Velké Británie.

Úplné znění Prohlášení o shodě pro EU je k dispozici ke stažení na této adrese:
https://www.targa.gmbh/downloads/conformity/406821_2207.pdf

13. Využití v potravinářství



Tento symbol označuje výrobky, jejichž fyzikální a chemické složení bylo prověřeno a bylo shledáno jako zdravotně bezpečné při používání v kontaktu s potravinami, v souladu s požadavky směrnice EU 1935/2004.

14. Informace o záruce a servisu

Záruka TARGA GmbH

Vážená zákaznice, vážený zákazník,

Na přístroj obdržíte záruku 3 roky od data nákupu. V případě závad na tomto produktu můžete vůči prodávajícímu uplatnit svá zákonná práva. Tato zákonná práva nejsou omezena naší níže uvedenou zárukou.

Záruční podmínky

Záruční lhůta začíná datem zakoupení. Dobře si prosím uschovejte originál pokladního dokladu. Tento doklad potřebujete k prokázání nákupu. Dojde-li do tří let od data zakoupení tohoto výrobku k materiálové či výrobní vadě, pak výrobek - dle naší volby - bezplatně opravíme nebo vyměníme.

Záruční lhůta a zákonné nároky z vad

Záruční lhůta se plněním neprodlužuje. To platí i pro vyměněné a opravené součásti. Poškození a závady, které se vyskytují již při zakoupení, musí být nahlášeny ihned po vybalení. Opravy po uplynutí záruční doby jsou zpoplatněny.

Rozsah záruky

Přístroj byl pečlivě vyroben dle nejpřísnějších kvalitativních směrnic a před dodáním svědomitě zkontrolován. Záruční plnění platí pro materiálové a výrobní vady. tato záruka se nevztahuje na součásti výrobku, které jsou vystaveny normálnímu užívání a mohou být roto považovány za opotřebované součástky, nebo jsou zhotoveny pro poškození na rozbitných částech, např. spínačích, akumulátorech nebo ze skla. Záruku není možno uplatnit, je-li výrobek poškozen, neodborně používán nebo udržován. Pro řádné užívání výrobku musí být přesně dodrženy všechny pokyny uvedené v návodech. Účelům použití a postupům, které návod k použití nedoporučuje nebo před nimiž varuje, je třeba se vyhnout. Výrobek je určen pouze pro soukromé a ne pro průmyslové využití. Záruční plnění zaniká při zneužití nebo neodborném použití, použití síly při zásahu, který nebyl proveden naším autorizovaným servisem. Opravou nebo výměnou výrobku nezačíná nová záruční doba.

Vyřizování záručního plnění

Abychom zajistili rychlé zpracování vaší záležitosti, postupujte dle následujících pokynů:

- Před uvedením Vašeho výrobku do provozu si prosím přečtěte přiloženou dokumentaci. Pokud by došlo k problému, který není tímto způsobem možno vyřešit, obraťte se prosím na naši zákaznickou linku.
- Pro veškeré požadavky z vaší strany si připravte pokladní doklad a číslo výrobku popř., je-li k dispozici, i sériové číslo jako doklad o koupi.

- Pro případ, že není možné telefonické řešení, zahájí naše zákaznická linka v závislosti na příčině chyby další servisní postup.
- Na www.lidl-service.com si můžete stáhnout tuto příručku a mnoho dalších příruček, videí k výrobkům a instalačních softwarů. Pomocí tohoto QR kódu se dostanete přímo na webovou stránku LIDL-Service (www.lidl-service.com), kde si můžete po zadání čísla zboží (IAN) otevřít svůj návod k obsluze.



Dostupnost náhradních dílů

Náhradní díly k opravám tohoto zařízení budou dostupné nejméně 3 roky od data zakoupení.



Servis / Požadavek na náhradní díly / Požadavek na opravu

CZ Telefon: 800 143 873
E-mailový: targa@lidl.cz

IAN: 406821_2207



Výrobce:

Uvědomte si, prosím, že následující adresa není adresou servisu. Nejprve kontaktujte výše uvedené servisní místo.

TARGA GmbH
Coesterweg 45
59494 Soest
NĚMECKO